



ARTOTEC

Lekskulpturer - Lekredskap - Lekmiljöer - Urbana Möbler

[KONST & TEKNIK]

Tid för förändring
Framtiden är nu!

KATALOG



ARTOTEC [KONST & TEKNIK]

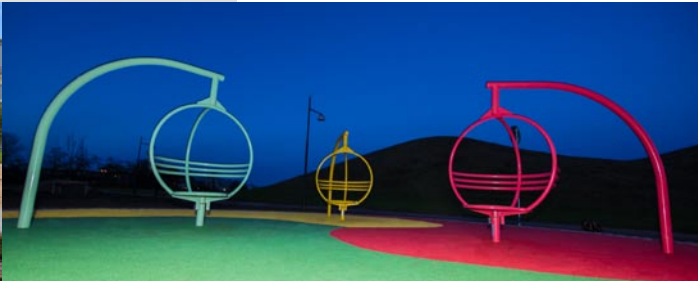

Lekskulpturer och urbana möbler [Konst & Teknik] Innovativa, hållbara, tillgängliga och attraktiva.

ARTOTEC AB är ett svenskt företag som kombinerar konstnärlig och innovativ teknik till hjälp för myndigheter, utemiljö-utvecklare, parkingenjörer, trädgårdsmästare, arkitektföretag, landskapsarkitekter, byggentreprenörer och fastighetsägare.

ARTOTEC [Konst & Teknik] utvecklar unika lekskulpturer och park/gatu-möbler som är lätta att använda och lätta att installera.

Utrustningen höjer attraktionskraften i offentliga miljöer, lekrområden för avkoppling och/eller idrottsaktiviteter för alla åldrar.

Om ARTOTEC Forskning & Utveckling

ARTOTEC/forskning är en organisation som för samman experter från skilda områden för att främja och stödja utvecklingen av nya innovativa lekmiljöer, lekredskap, lekskulpturer och stadsmöbler.

Inom ARTOTEC arbetar ett tvärvetenskapligt nätverk av konstnärer, arkitekter, ergonomer, stadsplanerare, forskare, formgivare, civilingenjörer, tillverkare, hantverkare och diverse specialister. Lekredskap, lekskulpturer och urbana möbler skapas och tillverkas med största hänsyn till säkerhet och estetiska, pedagogiska och tekniska krav som idag ställs och som kommer att ställas i framtiden.

Vi har varit framgångsrikt engagerade i förtydligande och justeringar av den nya europeiska säkerhetsstandarden SS-EN 1176:2008.

ARTOTEC /forskning rapport om tillgänglighet, användbarhet, ergonomisk analys, antropometriska studier och Universal Design konceptet publicerad på Hjälpmiddelsinstitutets webbsida och belönad av Norrbacka-Eugeniastiftelsen.

ARTOTEC [Konst & Teknik] står för en innovativ, kreativ process till allas glädje.

ARTOTEC AB

SANDTORPSVÄGEN 5
153 30 JÄRNA, STOCKHOLM
SVERIGE

ORGNR: 556768-4294

TEL: 08 551 701 77
MOBILE: 070 22 37 842

SKYPE: ARTOTEC.AB

E-POST: INFO@ARTOTEC.SE

WEBB: WWW.ARTOTEC.SE



ARTOTEC produkter

En signatur för kvalitet!



Gunga Zoola



Innovativa lekredskap och urbana möbler för alla

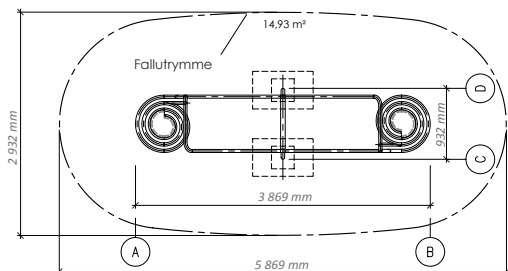

Rekommenderad ålder: 5 +
Fallhöjd: max 1 180 mm
Axiale: vippgunga 12 °
Rekommenderat fallunderlag :
 Enligt - EN 1176:2008
 10 cm strid sand eller dyl. som
 t.ex 25 mm fallskyddsbeläggning
Fallutrymme :
 1 000 mm - 14,93 m²
Max antal barn: 8
Total höjd: 1 180 mm
Bredd: 932 mm
Längd: 3 869 mm
Vikt: 172 kg
Max belastning: 3 555 kg
Fatsmarkgjutning:
 4 st betong fundament
 2st - 600 x 600 x 250 mm
 2st - 300 x 300 x 250 mm
Kulör: Ral färgsystem
Korrosivitetsklass: BSK 99 C4

Design : Frédéric Iriarte
 © Exklusiv upphovsrätt
 ARTOTEC AB

Klätterlek Gling



För barn är dröm & fantasi verklighet

Rekommenderad ålder: 5 +
Fällhöjd: max 1 500 mm
Rekommenderat fallunderlag :
Enligt - EN 1176:2008
40 cm strid sand eller dyl. som
t.ex 45 mm fallskyddsbeläggning

Fallutrymme :

1 500 mm - 25,26 m²

Max antal barn: 4

Total höjd: 2 500 mm

Längd: 3 853 mm

Bredd: 2 170 mm

Vikt: 145 kg

Max belastning: 975 kg

Fatsmarkgjutning:

3 st betong fundament

600 x 600 x 250 mm

Kulör: Ral färgsystem

Korrosiviteitsklass: BSK 99 C4

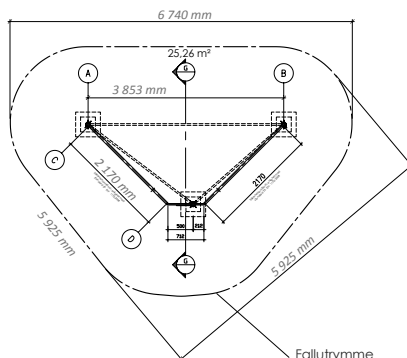
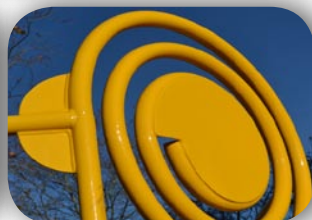

Design : Frédéric Iriarte

© Exklusiv upphovsrätt

ARTOTEC AB

Klätterlek Zan



Psykisk och fysisk hälsa välbefinnande

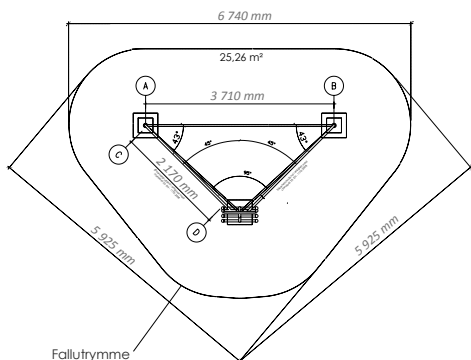

- Rekommenderad ålder:** 5 +
Fallhöjd: max 1 404 mm
Rekommenderat fallunderlag:
 Enligt - EN 1176:2008
 40 cm strid sand eller dyl.
 som t.ex 45 mm fallskydds-
 beläggning
Fallutrymme :
 1 500 mm - 25,26 m²
Max antal barn: 4
Total höjd: 2 500 mm
Längd: 3 710 mm
Bredd: 2 170 mm
Vikt: 145 kg
Max belastning: 975 kg
Fatsmarkgjutning:
 3 st betong fundament
 600 x 600 x 250 mm
Kulör: Ral färgsystem
Korrosiviteitsklass: BSK 99 C4

Design : Frédéric Iriarte
 © Exklusiv upphovsrätt
 ARTOTEC AB

Klätterlek Gong



Balans och utveckling

- Rekommenderad ålder:** 5 +
- Fallhöjd:** max 1 521 mm
- Rekommenderat fallunderlag:**
Enligt - EN 1176:2008
40 cm strid sand eller dyl.
som t.ex 45 mm fallskydds-
beläggning
- Fallutrymme:**
1 600 mm - 15,32 m²
- Max antal barn:** 10
- Total höjd:** 2 556 mm
- Längd:** 1 662 mm
- Bredd:** 947 mm
- Vikt:** 125 kg
- Max belastning:** 975 kg
- Fatsmarkgjutning:**
2 st betong fundament
300 x 350 x 1 413 mm
300 x 300 x 1 237 mm
- Kulör:** Ral färgsystem
- Korrosivitetsklass:** BSK 99 C4

Design : Frédéric Iriarte
© Exklusiv upphovsrätt
ARTOTEC AB

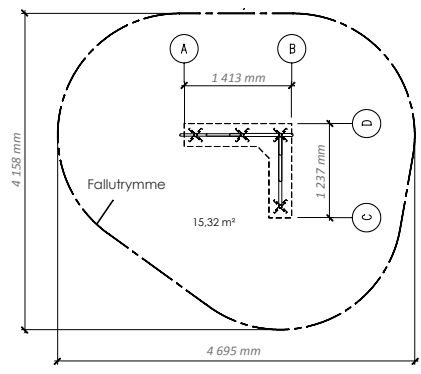

Rutschkana BABOON



Estetik och lekvärde

Rekommenderad ålder: 5 +
Fallhöjd: max 1 537 mm

Rekommenderat fallunderlag:

Enligt - EN 1176:2008
40 cm strid sand eller dyl.
som t.ex 45 mm fallskydds-
beläggning

Fallutrymme:

1 500 mm - 28,60 m²

Max antal barn: 8

Total höjd: 2 255 mm

Längd: 4 300 mm

Bredd: 916 mm

Vikt: 628 kg

Max belastning: 3 555 kg

Fatsmarkgjutning:

6 st betong fundament
2 st - 1070 x 350 x 250 mm

4 st - 300 x 300 x 250 mm

Kulör: Ral färgsystem

Korrosivitetklass: BSK 99 C4

Design : Frédéric Iriarte

© Exklusiv upphovsrätt
ARTOTEC AB

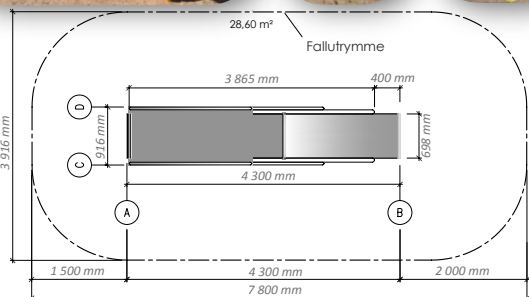

Bänk/lekbord **PALL~ETT**



Lek, rörelse och vila



Rekommenderad ålder: 5 +
Rekommenderat fallunderlag enbart inom lek område:
Enligt - EN 1176:2008 med 10 cm strid sand, 25 mm fallskyddsbeläggning eller likvärdig.
Avstånd mellan 240-400 mm i grupp, 1500 mm extern fallutrymme

Fallhöjd: 442 mm
Fallutrymme : 1 000 mm - 5,87 m²
Antal platser: 4
Total höjd: 442 mm
Bredd: 754 mm
Vikt: 25 kg
Max belastning: 329 kg

Fatsmarkgjutning:
1 st betong fundament 300 x 300 x 250 mm
Kulör: Ral färgsystem
Korrosivitetklass: BSK 99 C4

Design : Frédéric Iriarte
© Exklusiv upphovsrätt
ARTOTEC AB

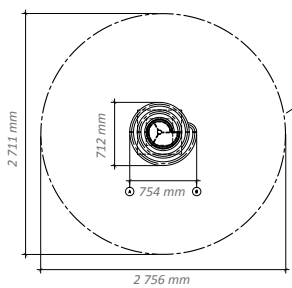
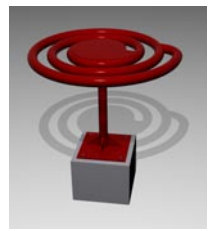
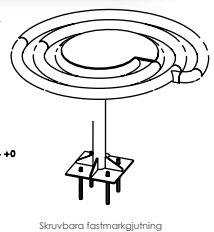
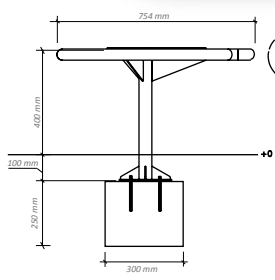

Fallutrymme
5,87 m²

För mer information, fråga oss!

Roterande fåtölj ZICKI

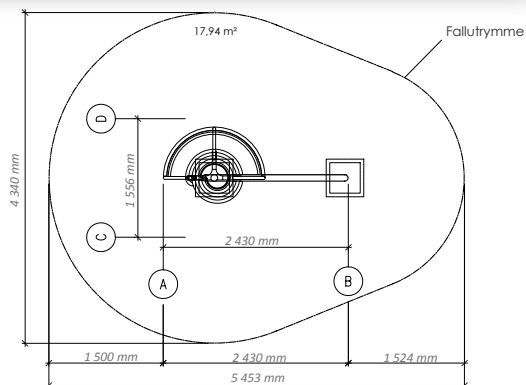

Rekommenderad ålder: 5 +
 Rekommenderat fallunderlag
 enbart inom lek område:
 Enligt - EN 1176:2008 med
 10 cm strid sand, 25 mm
 fallskyddsbeläggning eller
 likvärdig.

Fallhöjd: 700 mm

Fallutrymme :

1 500 mm - 17,94 m²

Antal platser: 4

Total höjd: 2 000 mm

Bredd: 2 430 mm

Djup: 1 556 mm

Vikt: 120 kg

Max belastning: 475 kg

Rotation : vinkelglidlager
 med broms 1/2 varve, 180°

Fästmargjutting:

2 st betong fundament
 500 x 500 x 300 mm

Kulör: Ral färgsystem

Korrosivitetssklass: BSK 99 C4

Design : Frédéric Iriarte

© Exklusiv upphovsrätt
 ARTOTEC AB

Bänk trä och metal, ryggstöd RE~WIND



Afrikanskt Kambala trä eller lörkträ, målat, eller natural oljat, lackerat



Ergonomisk sitt,
ryggstöd
och
armstöd

Antal platser: 6
Total höjd: 442 mm
Bredd: 754 mm
Längd: 2 100 mm
Vikt: 75 kg
Max belastning: 675 kg
4 st betong fundament
300 x 300 x 250 mm
Kulör: Ral färgsystem
Korrosiviteitsklass:
BSK 99 C4

Design: Frédéric Iriarte
© Exklusiv upphovsrätt
ARTOTEC AB

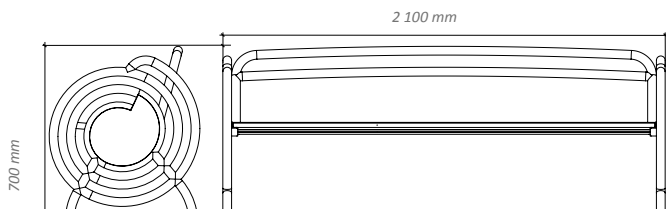

Bänk med perforerad plåt RE~WIRE

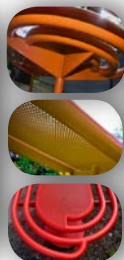

Klassisk
och
modern

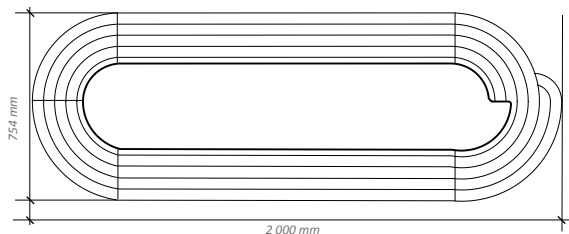
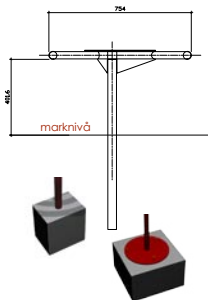

Antal platser: 8
Total höjd: 442 mm
Bredd: 754 mm
Längd: 2 000 mm
Vikt: 75 kg
Max belastning: 675 kg
2 st betong fundament
300 x 300 x 250 mm
Kulör: Ral färgsystem
Korrosivitetssklass:
BSK 99 C4

Design: Frédéric Iriarte
© Exklusiv upphovsrätt
ARTOTEC AB

Bänk med perforerad plåt RE~ROUND

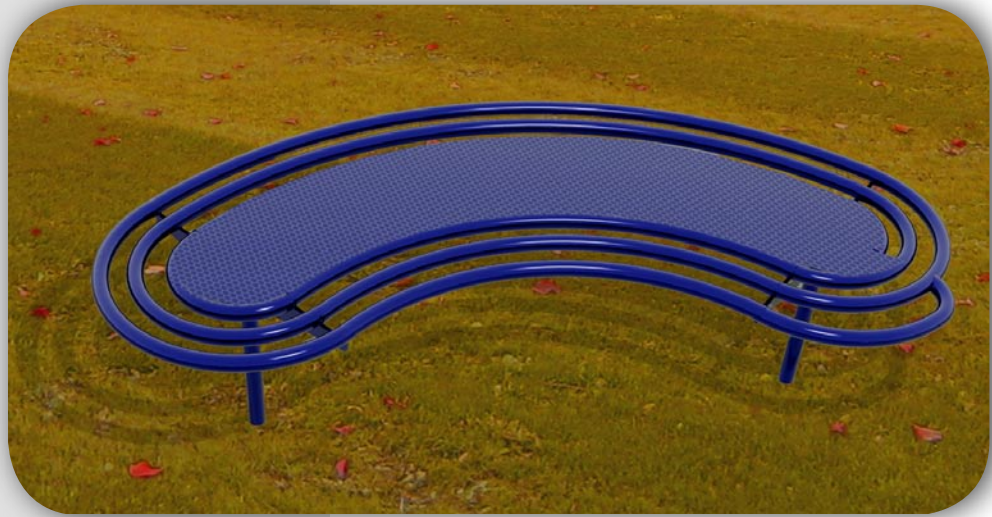

Antal platser: 8
Total höjd: 442 mm
Bredd: 754 mm
Längd: 2 000 mm
Vikt: 75 kg
Max belastning: 675 kg
2 st betong fundament
300 x 300 x 250 mm
Kulör: Ral färgsystem
Korrosivitetssklass:
BSK 99 C4

Design: Frédéric Iriarte
© Exklusiv upphovsrätt
ARTOTEC AB

*Stark
och
organisk*

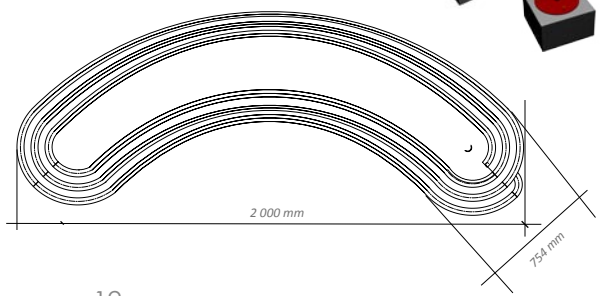
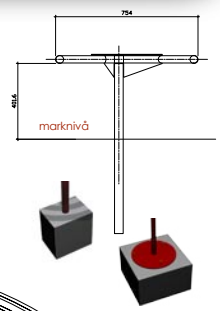

Bänk med perforerad plåt ZIG~ZAG



Mjuka och
harmoniska
former

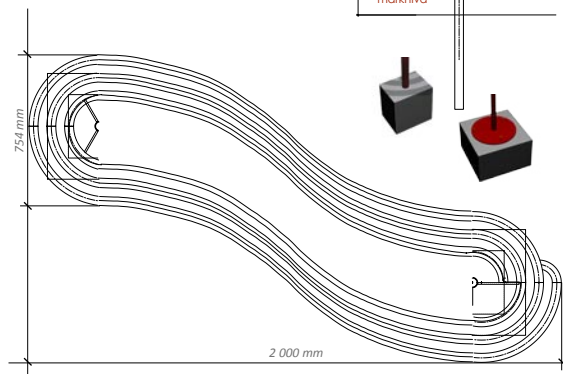

Antal platser: 8
Total höjd: 442 mm
Bredd: 754 mm
Längd: 2 000 mm
Vikt: 75 kg
Max belastning: 675 kg
 2 st betong fundament
 300 x 300 x 250 mm
Kulör: Ral färgsystem
Korrosiviteitsklass:
 BSK 99 C4

Design: Frédéric Iriarte
 © Exklusiv upphovsrätt
 ARTOTEC AB

Bänk trä och metal, ryggstöd WAITING~POINT

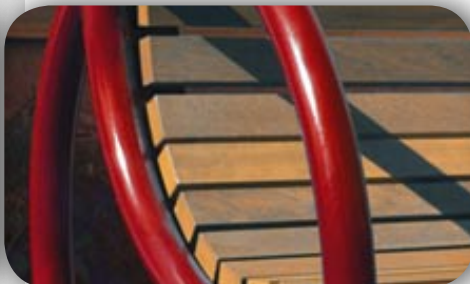

Bois de cambala africain ou bois de mélèze, traité, peint ou naturel laqué.

Antal platser: 6
Total höjd: 764 mm
Bredd: 700 mm
Längd: 2 000 mm
Vikt: 75 kg
Max belastning: 675 kg
4 st betong fundament
300 x 300 x 250 mm
Kulör: Ral färgsystem
Korrosiviteitsklass:
BSK 99 C4

Design: Frédéric Iriarte
© Exklusiv upphovsrätt
ARTOTEC AB

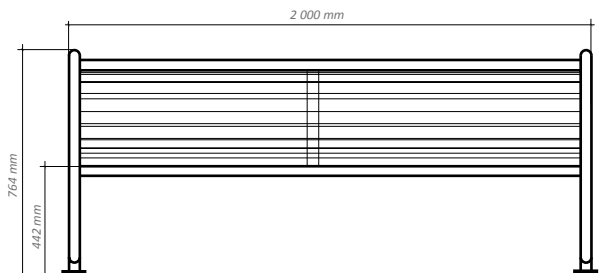

Bänk trä och metal, ryggstöd *ROLLING~ROCKING*

Bois de cambala africain ou bois de mélèze,
traité, peint ou naturel laqué.

Rétro avant-garde
Tillgänglig för alla

Antal platser: 6
Total höjd: 958 mm
Bredd: 700 mm
Längd: 2 000 mm
Vikt: 75 kg
Max belastning: 675 kg
4 st betong fundament
300 x 300 x 250 mm
Kulör: Ral färgsystem
Korrosiviteitsklass:
BSK 99 C4

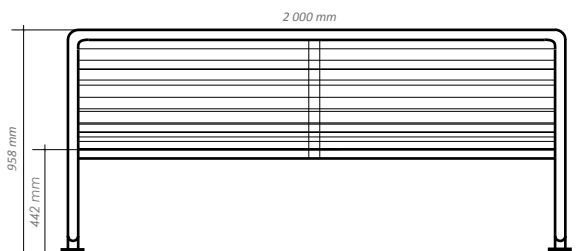

Design: Frédéric Iriarte
© Exklusiv upphovsrätt
ARTOTEC AB

Bänk trä och metal, ryggstöd R~YOU



Färgrik
attraktiv
och
social

- Antal platser:** 6
- Total höjd:** 958 mm
- Bredd:** 700 mm
- Längd:** 2 000 mm
- Vikt:** 75 kg
- Max belastning:** 675 kg
- 4 st betong fundament
- 300 x 300 x 250 mm
- Kulör:** Ral färgsystem
- Korrosivitetssklass:** BSK 99 C4

Design: Frédéric Iriarte
© Exklusiv upphovsrätt
ARTOTEC AB



Afrikansk Kambala trä eller lärkträ,
målat, eller natural oljat, lackerat

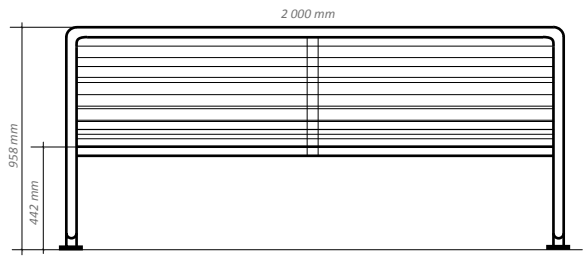

Bänk trä och metal, ryggstöd *DIRECT~ERGONOMIC*

Afrikanskt Kambala trä eller lärkträ,
målat, eller natural ojat, lackerat

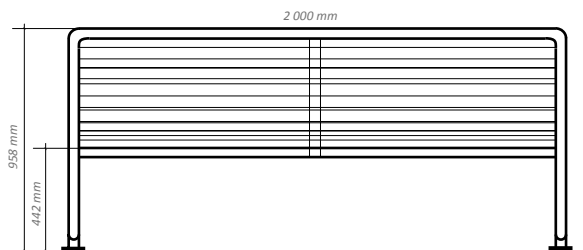

Innovativ
enkel
och
användarvänlig

Antal platser: 6
Total höjd: 958 mm
Bredd: 700 mm
Längd: 2 000 mm
Vikt: 75 kg
Max belastning: 675 kg
 2 st betong fundament
 600 x 300 x 250 mm
Kulör: Ral färgsystem
Korrosivitetssklass:
 BSK 99 C4

Design: Frédéric Iriarte
 © Exklusiv upphovsrätt
 ARTOTEC AB

Cykelställ CYCLOBIK



Ett multifunktionellt vindskydd, elegant och praktiskt

Dimension:
3 000 x 1 400 x 2 200 mm

Parkering: plats för 12 cyklar
2 st betong fundament
+ rak rostfritt
1 200 x 500 x 250 mm
Vikt: 195 kg
Total höjd: 2 200 mm
Max belastning: 375 kg

Taket kan tillverkas i:
- Hammerglass polykarbonat
eller heltäckande tak eller i
perforerat plåt.
Kulör: Ral färgsystem
Korrosivitetsklass:
BSK 99 C4

Design : Frédéric Iriarte
© Exklusiv upphovsrätt
ARTOTEC AB

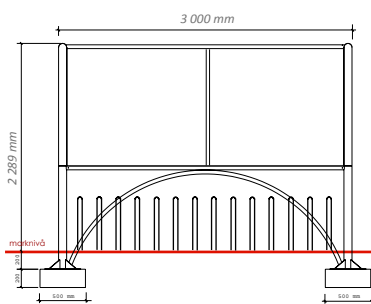

Buskur med bänk WINDOLINE

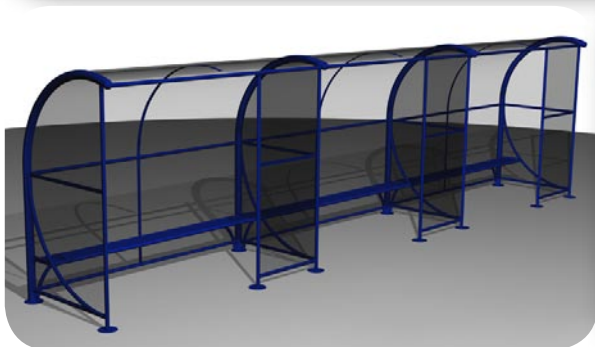

ett multifunktionellt buskur med många fördelar och anpassade funktioner.

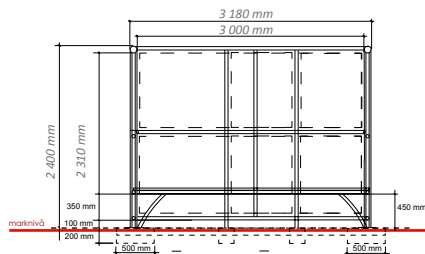

Dimension:
3 000 x 1 500 x 2 200 mm
2 st betong fundament
+ bänk i trä
1 200 x 500 x 250 mm
Vikt: 175 kg
Total höjd: 2 200 mm
Max belastning: 375 kg

Taket kan tillverkas i:
- Hammergeglass polykarbonat
eller heltäckande tak eller i
perforerat plåt.
Kulör: Ral färgsystem
Korrosivitetsklass:
BSK 99 C4

Design : Frédéric Iriarte
© Exklusiv upphovsrätt
ARTOTEC AB

Väderskydd för barnvagnar *BABYDOLINE*

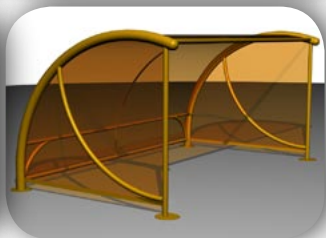
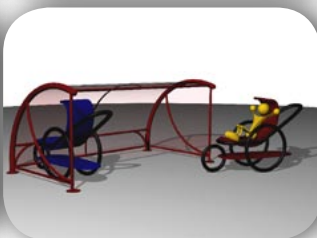
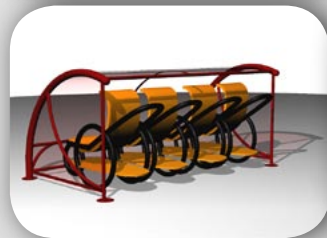
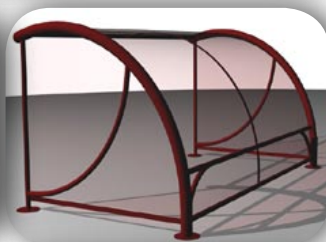
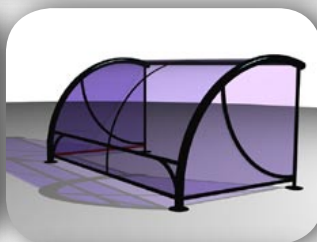
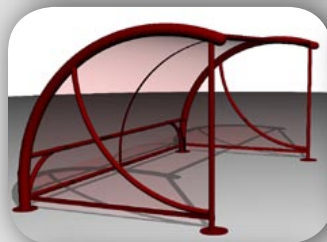
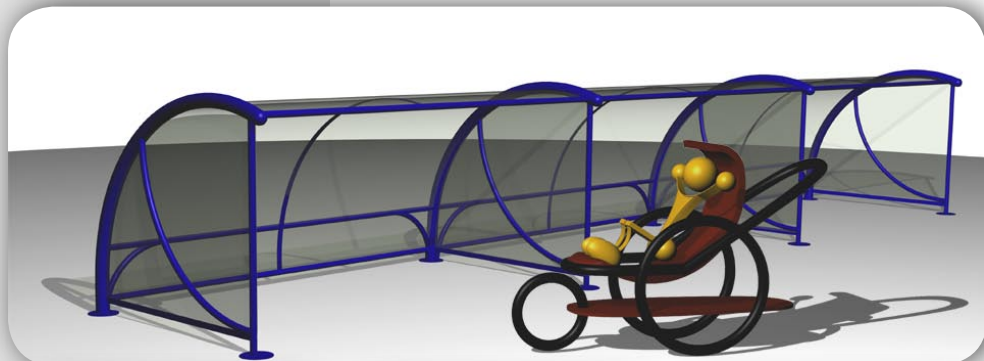

Ett multifunktionellt väderskydd

Längd: 3 000 mm

Bredd: 1 700 mm

Höjd: 1 500 mm

Vikt: 195 kg

Max belastning: 375 kg

Plats: 4-8 barnvagnar

Kulör: Ral färgsystem

Korrosiviteitsklass:

BSK 99 C4

Fatsmarkgjutning:

4 betongfundament

300 x 300 x 250 mm

Taket kan tillverkas i:

- Hammerglass polykarbonat
eller heltäckande tak eller i
perorerat plåt.

Design:

Frédéric Iriarte

© Exklusiv upphovsrätt
ARTOTEC AB

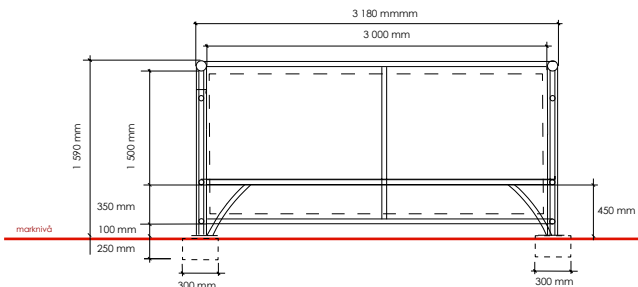

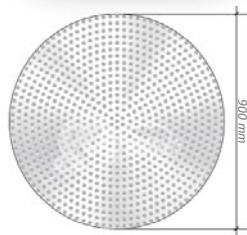
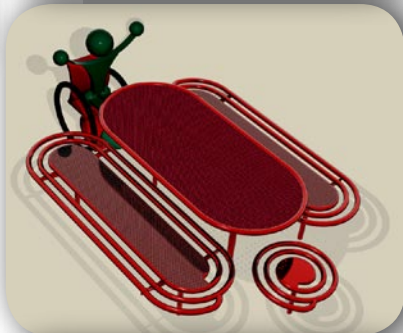
Picknickbord *PICNICULYS*

Tillverkat i metalrör och perforerad plåt

- Diam: 900 mm

- Total höjd: 700 mm

1 betong fundament

300 x 300 x 250 mm

Vikt: 23 kg

Max belastning: 475 kg

Kulör: Ral färgsystem

Korrosivitetsklass:

BSK 99 C4

Design:

Frédéric Iriarte

© Exklusiv upphovsrätt

ARTOTEC AB

Papperskorg MUSSEL~PEARL

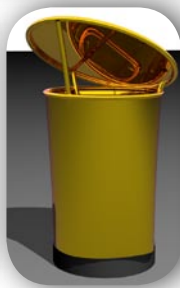
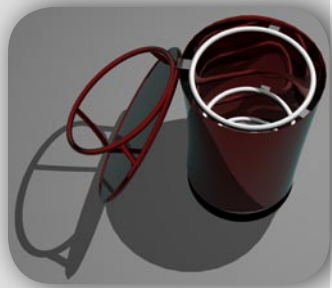
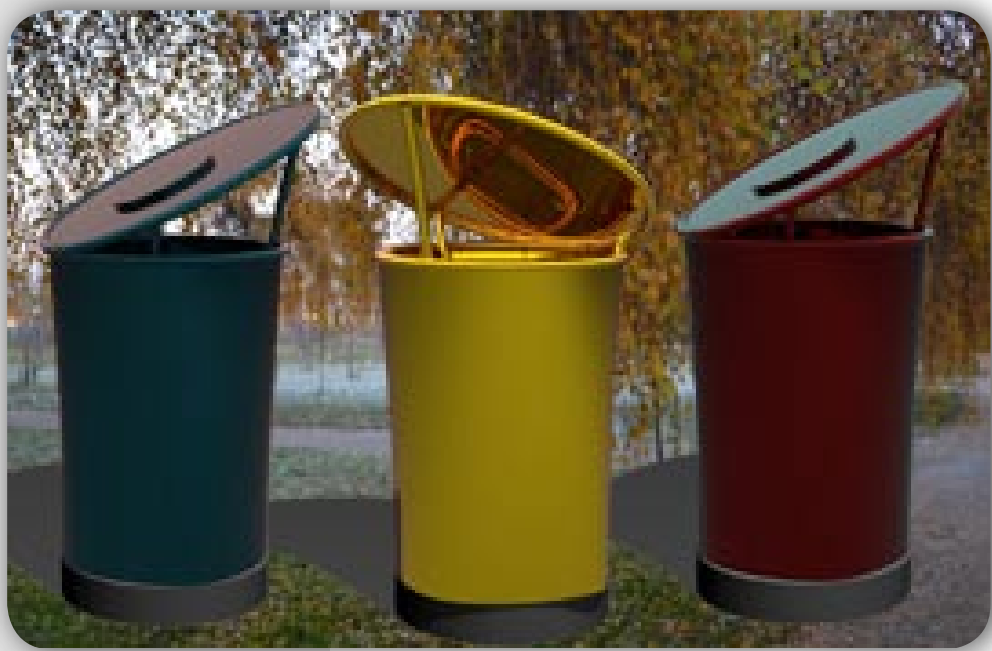

Bredd: 640 mm
Höjd: 1200 mm
Volym: 125 lit.
Lätt att tömma, säckhållare, klämring och låsfunktion.
Tillval: skyddsnät vid öppningen
1 betong fundament
Diam. 640 mm x 100 mm
Vikt: 40 kg
Total höjd: 1 200 mm
Max belastning: 360 kg

Design: Frédéric Iriarte
© Exklusiv upphovsrätt
ARTOTEC AB

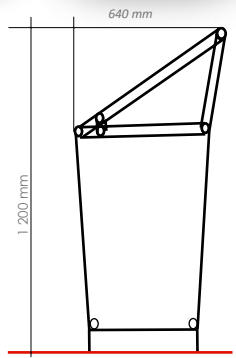

Informationsskylt ZIGNALITIX

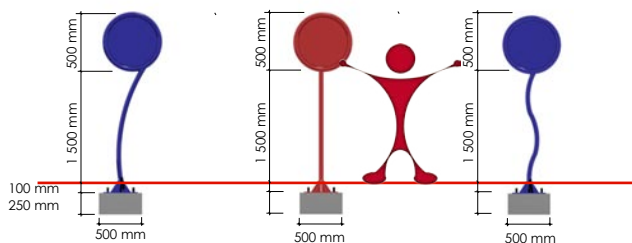
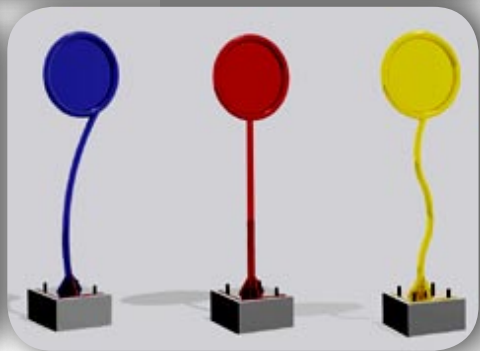
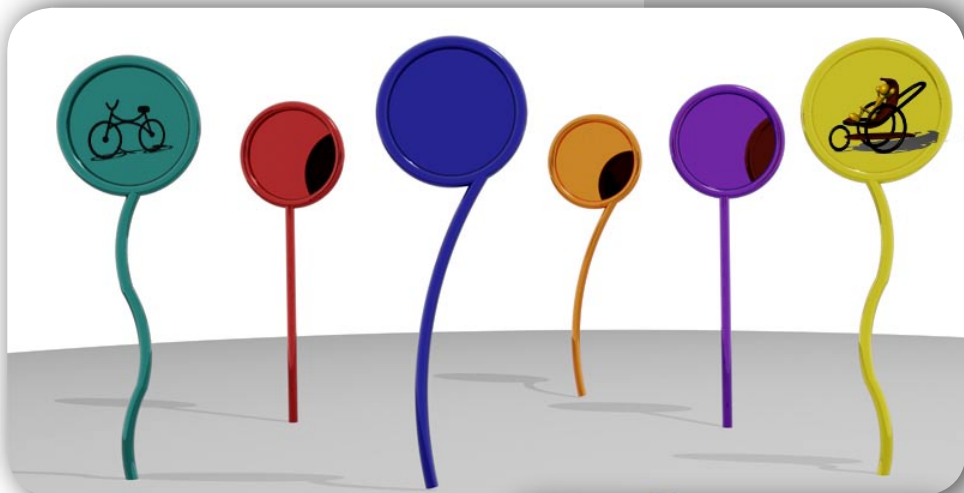

Modell A - Kurvig

Modell B - Rak

Modell C - Sinuous

Höjd: 2 000 mm
Bredd: 500 mm
Diam: 500 mm
Vikt: 16 kg
Material: rör 60,3 x 2 mm metal
Alucobond: diam. 500 mm

Kulör: Ral färgsystem
Korrosiviteitsklass: BSK 99 C4

Fatsmarkgjutning:
 1 betongfundament
 500 x 500 x 250 mm.

En multifunktionell informationsskylt för flera användningsområden, verksamheter och miljöer. Lekfull skyltning med informativ, kognitiv och pedagogisk möjlighet.

Kulör: Se färgkarta enligt Ral färgsystem på vår webbsida

Design: Frédéric Iriarte
 © Exklusiv upphovsrätt
 ARTOTEC AB

Enkelhet
 och
 innovation

ARTOTEC = Produkter med mer värde

ARTOTEC använder sig av de senaste utvecklings-, beräknings-, tillverknings- och prövnings-metoder, den starkaste ytbehandlingen och antikorrosiv polymer, det motståndskraftigaste materialet och med en välplanerad och effektiv logistik, vi levererar högteknologiska produkter som underlättar för planerare, installatörer och parkskötare.

- Samtliga lekredskap uppfyller de senaste Europeiska säkerhetsstandarder och normer (EN 1176:2008) för offentliga miljöer och lekplatser.

- Vi levererar högkvalitativa tekniska produkter som lever upp till nutidens alla krav och förväntningar.

- Attraktiva priser.

- Enkel monteringsanvisning med detaljerade specifikationer för användning, underhåll, rekommendationer.

- Produktions-tid: 3-8 veckor efter den mängd och val av kulör.

10 år garanti i enlighet mer ARTOTEC policy, rekommendationer och skötsel-anvisningar

- Tillverkarens ISO 9001 certifikat
- Tillverkarens ISO 14001 certifikat
- Tillverkarens TÜV Rheinland certifikat
- Tillverkarens svetscertifikat EN-287
- Ytbehandlingen är antikorrosiv och mycket tålig

Bra för miljön och bra för framtiden.

Kraftigaste rör med 5-3,2 mm i godstjocklek kombinerat med bästa ytbehandling, en utvecklad extra stark polymer, anti-korrosiv, rep-fri, anti-graffiti behandling med isolerande egenskaper för hårt utsatta miljöer eller extrem användning (som tillval).

Eller välj en alternativ standard-ytbehandling för lugnare miljöer. Rör är tillverkade i återvunnet material som kan också återanvändas.

Ni är välkomna att kontakta oss för vidare information, för offertförfråga, för projektrådgivning, för konsultation, för rekommendationer och för förslag. Övrig dokumentation finns för nedladdning på webbplatsen, CAD ritningar för planering finns, kontakta oss!

ARTOTEC, en signatur för kvalitet och en hållbar framtid!

Användbarhet - Tillgänglighet - Design För Alla
Välbefinnande

Samtliga redskap är utvecklade i enlighet med konceptet **Universal Design** (Design för Alla) och kan även användas av barn eller vuxna med funktionsnedsättningar, detta efter rekommendationer från Hjälpmedelsinstitutet.

ARTOTEC /forskning rapport om tillgänglighet, användbarhet, ergonomisk analys, antropometriska studier är publicerade på Hjälpmedelsinstitutets webbsida och belönad av Norrbacka-Eugeniasstiftelsen.

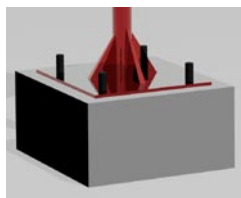

Alternativ skruvbara anordning
Fråga oss!



Många kombinationsmöjligheter!
Välj bland 200 kulörer ur Ral System.



Ett urval av färger för
fallskyddsbeläggning

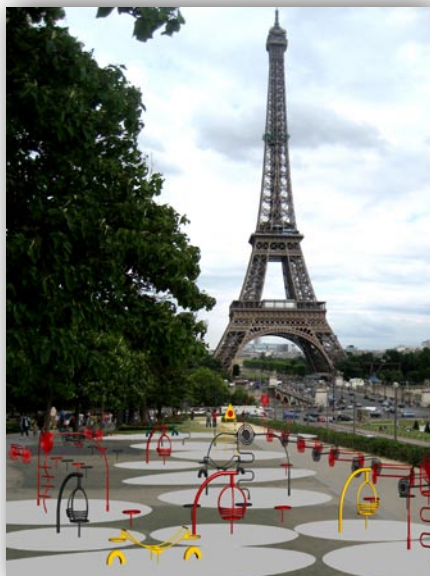



ARTOTEC

Lekskulpturer - Lekredskap - Lekmiljöer - Urbana Möbler

[KONST & TEKNIK]

En förväntad, efterlängtd och efterfrågad förnyelse i sektorn som svarar till behoven både med uppdateringar och tillämpningar av de senaste standarder och föreskrifter för utveckling av funktionella, tillgängliga och attraktiva utrustningar avsedda till offentliga och privata miljöer. En utveckling till gagn för många och för en lovande, utvecklande framtid.

Vi är stolta över att bidra till en hållbar utveckling som inte enbart tar hänsyn till miljön men också är till nytta för våra unga och äldre användare, även till människor som har motoriska eller psykiska nedsättningar. Våra innovativa produkter bidrar till välfärden och utvecklingen av individen på många olika sätt.

Våra priser tål att jämföras med vad vanliga, standardiserad produkter på marknaden kostar, men vi offererar flera kvaliteter.

Vi erbjuder er dessutom specialkompetens och servicegaranti om det behövs.

Vi garanterar stöd och engagemang för såväl kunden, planeraren, installatören som brukaren.



ARTOTEC AB

Orgnr: 556768-4294

Adress : Sandtorpsvägen 5
153 30 JÄRNA (Stockholm)

Land : Sverige

Tel / fax : + 46 (0)8 551 701 77

Mobil : + 46 (0)70 22 37 842

Skype : artotec.ab

E-post : info@artotec.se

Webbsida : www.artotec.se



ARTOTEC [Konst & Teknik] står för en innovativ och kreativ process till allas glädje!



Ett MAGAZINE om Innovativ Urban Design, Attraktiv Lekutrustning och Parkmöbler m.m.

OBS Foto, texter och förslag kan inte användas, publiceras, kopieras, reproduceras eller distribueras utan skriftligt tillstånd av upphovsrättsägare Frédéric Iriarte (konstnär) och ARTOTEC AB.

© Konst, Design har mönsterskydd i enlighet med OHIM, ADAGP, BUS, ARS, STIM, CopySwede med flera WorldWide.

www.artotec.se